

6年生以下 予選リーグ 15-5-15

南レク3号城辺公園（多目的）

Aコート（駐車場側）									
試合	時間		ブロック	対戦表			審判		
	開始予定	開始時間		チーム名	スコア	チーム名	主審	副審	
①	9:00 ~		A	1 平城A	2 - 0	2 中村南	4 平城B		
	10:00 ~		開会式						
②	10:40 ~		B	4 平城B	0 - 2	5 味酒W	9 潮見		
③	11:20 ~		C	7 城辺A	0 - 4	8 中村	3 素鷲		
④	12:00 ~		A	1 平城A	1 - 1	3 素鷲	5 味酒W		
⑤	12:40 ~		B	4 平城B	1 - 1	6 鬼北	8 中村		
⑥	13:20 ~		C	7 城辺A	0 - 3	9 潮見	2 中村南		
⑦	14:00 ~		A	2 中村南	1 - 2	3 素鷲	6 鬼北		
⑧	14:40 ~		B	5 味酒W	2 - 2	6 鬼北	7 城辺A		
⑨	15:20 ~		C	8 中村	0 - 1	9 潮見	1 平城A		

Bコート（中央）									
試合	時間		ブロック	対戦表			審判		
	開始予定	開始時間		チーム名	スコア	チーム名	主審	副審	
i	9:00 ~		D	10 城辺B	2 - 2	11 大方	15 一本松I		
	10:00 ~		開会式						
ii	10:40 ~		E	13 伊予	1 - 2	14 旭	18 一本松S		
iii	11:20 ~		F	16 FCレッド	3 - 1	17 牛鬼	12 八幡浜		
iv	12:00 ~		D	10 城辺B	0 - 4	12 八幡浜	14 旭		
v	12:40 ~		E	13 伊予	2 - 0	15 一本松I	17 牛鬼		
vi	13:20 ~		F	16 FCレッド	10 - 0	18 一本松S	11 大方		
vii	14:00 ~		D	11 大方	1 - 2	12 八幡浜	13 伊予		
viii	14:40 ~		E	14 旭	8 - 0	15 一本松I	16 FCレッド		
ix	15:20 ~		F	17 牛鬼	7 - 0	18 一本松S	10 城辺B		

Aブロック	1 平城A	2 中村南	3 素鷲	勝	負	分	勝点	得点	失点	得失	順位
1 平城A	/	2 $\begin{pmatrix} 2 & -0 \\ 0 & -0 \end{pmatrix}$ 0	1 $\begin{pmatrix} 1 & -0 \\ 0 & -1 \end{pmatrix}$ 1	1	0	1	4	3	1	2	1
2 中村南	0 $\begin{pmatrix} 0 & -2 \\ 0 & -0 \end{pmatrix}$ 2	/	1 $\begin{pmatrix} 1 & -1 \\ 0 & -1 \end{pmatrix}$ 2	0	2	0	0	1	4	-3	3
3 素鷲	1 $\begin{pmatrix} 0 & -1 \\ 1 & -0 \end{pmatrix}$ 1	2 $\begin{pmatrix} 1 & -1 \\ 1 & -0 \end{pmatrix}$ 1	/	1	0	1	4	3	2	1	2

Dブロック	10 城辺B	11 大方	12 八幡浜	勝	負	分	勝点	得点	失点	得失	順位
10 城辺B	/	2 $\begin{pmatrix} 1 & -0 \\ 1 & -2 \end{pmatrix}$ 2	0 $\begin{pmatrix} 0 & -2 \\ 0 & -2 \end{pmatrix}$ 4	0	1	1	1	2	6	-4	3
11 大方	2 $\begin{pmatrix} 0 & -1 \\ 2 & -1 \end{pmatrix}$ 2	/	1 $\begin{pmatrix} 0 & -1 \\ 1 & -1 \end{pmatrix}$ 2	0	1	1	1	3	4	-1	2
12 八幡浜	4 $\begin{pmatrix} 2 & -0 \\ 2 & -0 \end{pmatrix}$ 0	2 $\begin{pmatrix} 1 & -0 \\ 1 & -1 \end{pmatrix}$ 1	/	2	0	0	6	6	1	5	1

Bブロック	4 平城B	5 味酒W	6 鬼北	勝	負	分	勝点	得点	失点	得失	順位
4 平城B	/	0 $\begin{pmatrix} 0 & -0 \\ 0 & -2 \end{pmatrix}$ 2	1 $\begin{pmatrix} 0 & -1 \\ 1 & -0 \end{pmatrix}$ 1	0	1	1	1	1	3	-2	3
5 味酒W	2 $\begin{pmatrix} 0 & -0 \\ 2 & -0 \end{pmatrix}$ 0	/	2 $\begin{pmatrix} 1 & -1 \\ 1 & -1 \end{pmatrix}$ 2	1	0	1	4	4	2	2	1
6 鬼北	1 $\begin{pmatrix} 1 & -0 \\ 0 & -1 \end{pmatrix}$ 1	2 $\begin{pmatrix} 1 & -1 \\ 1 & -1 \end{pmatrix}$ 2	/	0	0	2	2	3	3	0	2

Eブロック	13 伊予	14 旭	15 一本松I	勝	負	分	勝点	得点	失点	得失	順位
13 伊予	/	1 $\begin{pmatrix} 1 & -0 \\ 0 & -2 \end{pmatrix}$ 2	2 $\begin{pmatrix} 0 & -0 \\ 2 & -0 \end{pmatrix}$ 0	1	1	0	3	3	2	1	2
14 旭	2 $\begin{pmatrix} 0 & -1 \\ 2 & -0 \end{pmatrix}$ 1	/	8 $\begin{pmatrix} 3 & -0 \\ 5 & -0 \end{pmatrix}$ 0	2	0	0	6	10	1	9	1
15 一本松I	0 $\begin{pmatrix} 0 & -0 \\ 0 & -2 \end{pmatrix}$ 2	0 $\begin{pmatrix} 0 & -3 \\ 0 & -5 \end{pmatrix}$ 8	/	0	2	0	0	0	10	-10	3

Cブロック	7 城辺A	8 中村	9 潮見	勝	負	分	勝点	得点	失点	得失	順位
7 城辺A	/	0 $\begin{pmatrix} 0 & -3 \\ 0 & -1 \end{pmatrix}$ 4	0 $\begin{pmatrix} 0 & -2 \\ 0 & -1 \end{pmatrix}$ 3	0	2	0	0	0	7	-7	3
8 中村	4 $\begin{pmatrix} 3 & -0 \\ 1 & -0 \end{pmatrix}$ 0	/	0 $\begin{pmatrix} 0 & -1 \\ 0 & -0 \end{pmatrix}$ 1	1	1	0	3	4	1	3	2
9 潮見	3 $\begin{pmatrix} 2 & -0 \\ 1 & -0 \end{pmatrix}$ 0	1 $\begin{pmatrix} 1 & -0 \\ 0 & -0 \end{pmatrix}$ 0	/	2	0	0	6	4	0	4	1

Fブロック	16 FCレッド	17 牛鬼	18 一本松S	勝	負	分	勝点	得点	失点	得失	順位
16 FCレッド	/	3 $\begin{pmatrix} 1 & -1 \\ 2 & -0 \end{pmatrix}$ 1	10 $\begin{pmatrix} 7 & -0 \\ 3 & -0 \end{pmatrix}$ 0	2	0	0	6	13	1	12	1
17 牛鬼	1 $\begin{pmatrix} 1 & -1 \\ 0 & -2 \end{pmatrix}$ 3	/	7 $\begin{pmatrix} 5 & -0 \\ 2 & -0 \end{pmatrix}$ 0	1	1	0	3	8	3	5	2
18 一本松S	0 $\begin{pmatrix} 0 & -7 \\ 0 & -3 \end{pmatrix}$ 10	0 $\begin{pmatrix} 0 & -5 \\ 0 & -2 \end{pmatrix}$ 7	/	0	2	0	0	0	17	-17	3

6年生以下 予選リーグ 15-5-15

Cコート (山側)									
試合	時間		ブロック	対戦表			審判		
	開始予定	開始時間		チーム名	スコア	チーム名	主審	副審	
一	9:00 ~		G	19 一本松T	0 - 8	20 保内	24 宿毛		
	10:00 ~			開会式					
二	10:40 ~		H	22 大洲	0 - 2	23 味酒E	21 浮穴		
三									
四	12:00 ~		G	19 一本松T	0 - 3	21 浮穴	23 味酒E		
五	12:40 ~		H	22 大洲	1 - 0	24 宿毛	20 保内		
六									
七	14:00 ~		G	20 保内	4 - 0	21 浮穴	22 大洲		
八	14:40 ~		H	23 味酒E	0 - 1	24 宿毛	19 一本松T		

Gブロック	19 一本松T	20 保内	21 浮穴	勝	負	分	勝点	得点	失点	得失	順位
19 一本松T		0 $\begin{pmatrix} 0 & -3 \\ 0 & -5 \end{pmatrix}$ 8	0 $\begin{pmatrix} 0 & -2 \\ 0 & -1 \end{pmatrix}$ 3	0	2	0	0	0	11	-11	3
20 保内	8 $\begin{pmatrix} 3 & -0 \\ 5 & -0 \end{pmatrix}$ 0		4 $\begin{pmatrix} 1 & -0 \\ 3 & -0 \end{pmatrix}$ 0	2	0	0	6	12	0	12	1
21 浮穴	3 $\begin{pmatrix} 2 & -0 \\ 1 & -0 \end{pmatrix}$ 0	0 $\begin{pmatrix} 0 & -1 \\ 0 & -3 \end{pmatrix}$ 4		1	1	0	3	3	4	-1	2

Hブロック	22 大洲	23 味酒E	24 宿毛	勝	負	分	勝点	得点	失点	得失	順位
22 大洲		0 $\begin{pmatrix} 0 & -0 \\ 0 & -2 \end{pmatrix}$ 2	1 $\begin{pmatrix} 0 & -0 \\ 1 & -0 \end{pmatrix}$ 0	1	1	0	3	1	2	-1	3
23 味酒E	2 $\begin{pmatrix} 0 & -0 \\ 2 & -0 \end{pmatrix}$ 0		0 $\begin{pmatrix} 0 & -0 \\ 0 & -1 \end{pmatrix}$ 1	1	1	0	3	2	1	1	1
24 宿毛	0 $\begin{pmatrix} 0 & -0 \\ 0 & -1 \end{pmatrix}$ 1	1 $\begin{pmatrix} 0 & -0 \\ 1 & -0 \end{pmatrix}$ 0		1	1	0	3	1	1	0	2

南レク3号城辺公園 (多目的)

Aブロック

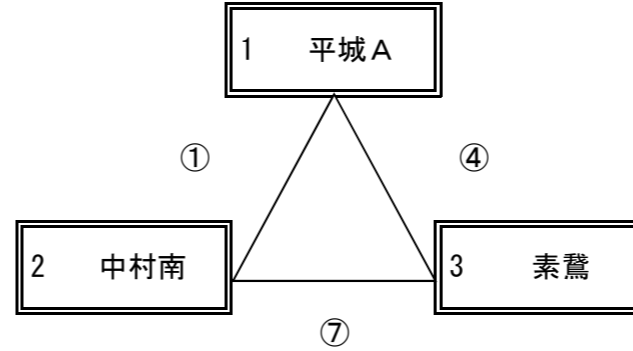

Bブロック

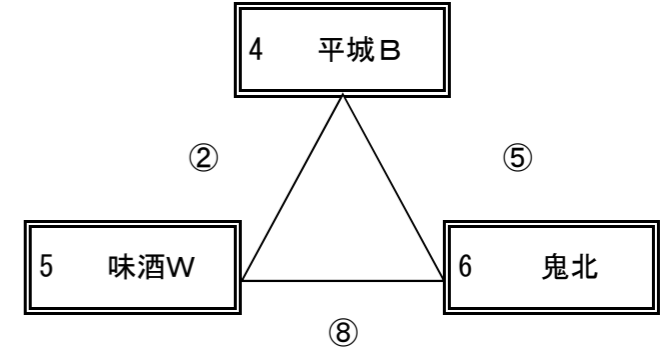

Cブロック

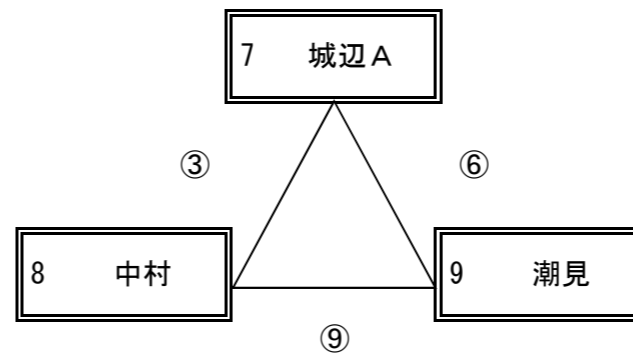

Dブロック

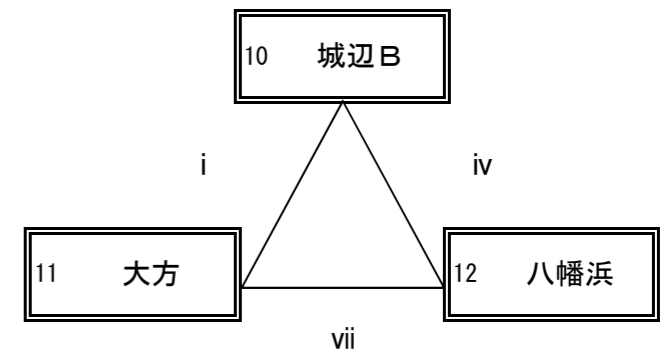

Eブロック

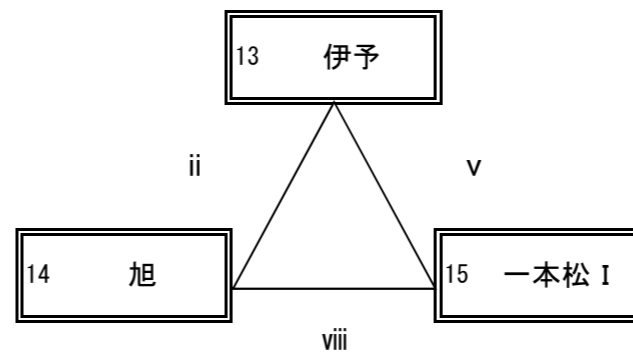

Fブロック

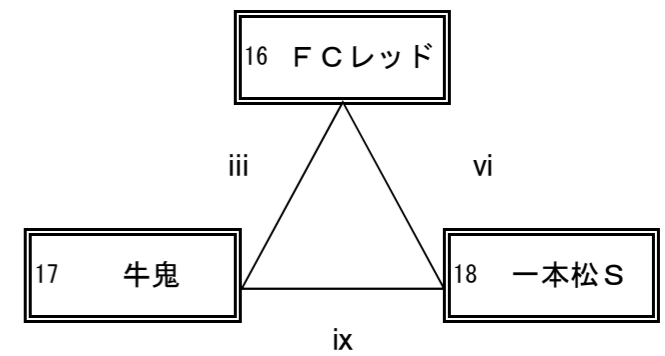

Gブロック

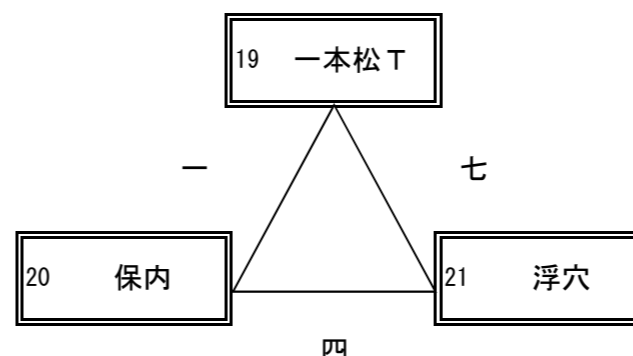

Hブロック

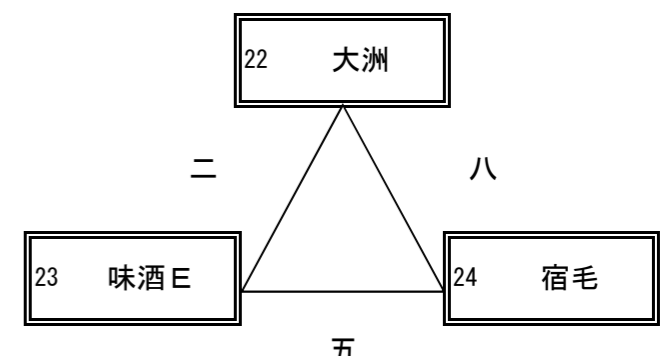

6年生以下 決勝トーナメント 15-5-15

南レク3号城辺公園（多目的）

Aコート（駐車場側）									
試合	時間	トーナメント	対戦表				審判		
			チーム名	スコア	チーム名	主審	副審		
①	9:00 ~	決勝 T	A-1 平城A	2 - 0	C-1 潮見	E-1 旭			
②	9:40 ~	"	B-1 味酒W	1 - 1	D-1 八幡浜	F-1 FCレッド			
③	10:20 ~	"	E-1 旭	0 - 2	G-1 保内	C-1 潮見			
④	11:00 ~	"	F-1 FCレッド	0 - 0	H-1 味酒E	D-1 八幡浜			
⑤	11:40 ~	"	A-1 平城A	1 - 3	E-1 旭	G-1 保内			
⑥	12:20 ~	"	B-1 味酒W	0 - 1	F-1 FCレッド	H-1 味酒E			
⑦	13:00 ~	"	C-1 潮見	1 - 0	G-1 保内	A-1 平城A			
⑧	13:40 ~	"	D-1 八幡浜	1 - 0	H-1 味酒E	B-1 味酒W			
⑨	14:20 ~	決勝戦	a-1 保内	0 - 2	b-1 八幡浜	本部			

Bコート（中央）									
試合	時間	トーナメント	対戦表				審判		
			チーム名	スコア	チーム名	主審	副審		
i	9:00 ~	決勝 T	A-2 素鷺	2 - 0	C-2 中村	E-2 伊予			
ii	9:40 ~	"	B-2 鬼北	3 - 0	D-2 大方	F-2 牛鬼			
iii	10:20 ~	"	E-2 伊予	1 - 0	G-2 浮穴	C-2 中村			
iv	11:00 ~	"	F-2 牛鬼	1 - 3	H-2 宿毛	D-2 大方			
v	11:40 ~	"	A-2 素鷺	1 - 1	E-2 伊予	G-2 浮穴			
vi	12:20 ~	"	B-2 鬼北	3 - 1	F-2 牛鬼	H-2 宿毛			
vii	13:00 ~	"	C-2 中村	4 - 0	G-2 浮穴	A-2 素鷺			
viii	13:40 ~	"	D-2 大方	1 - 0	H-2 宿毛	B-2 鬼北			
ix	14:20 ~	決勝戦	a-1 素鷺	0 - 3	b-1 鬼北	本部			

決勝トーナメント

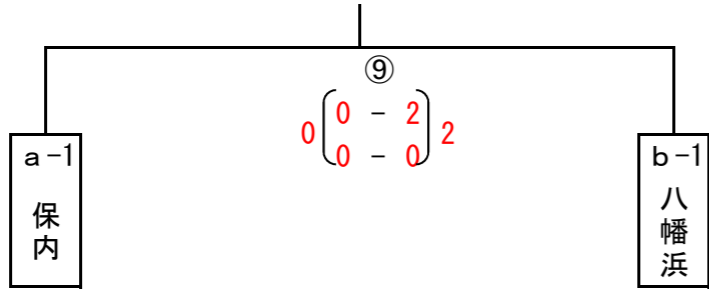

1位ブロック

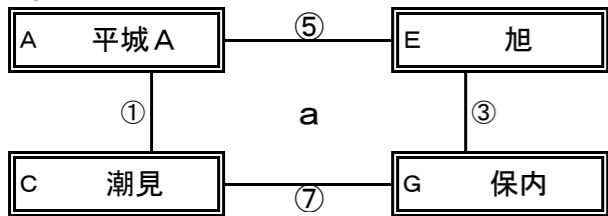

1位ブロック

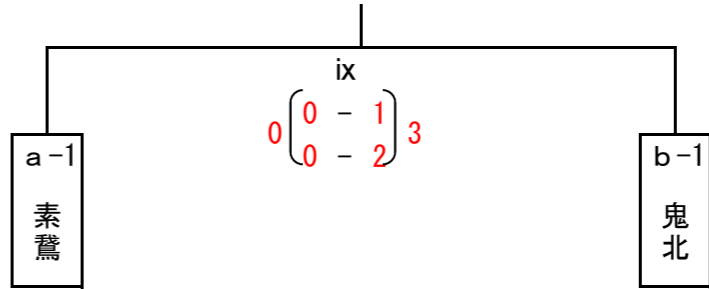
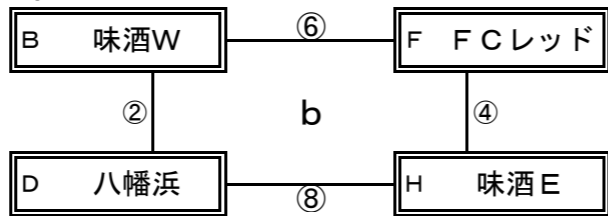

2位ブロック

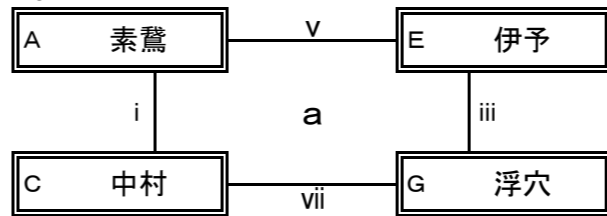

2位ブロック

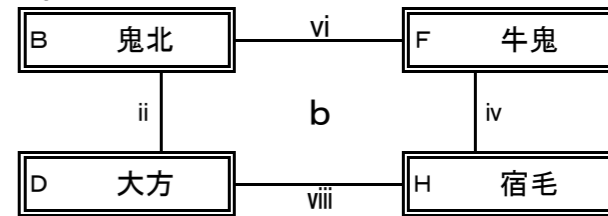

1-a ブロック	A 平城A	C 潮見	E 旭	G 保内	勝	負	分	勝点	得点	失点	得失	順位
A 平城A	-	2 $\begin{pmatrix} 0 & -0 \\ 2 & -0 \end{pmatrix}$ 0	1 $\begin{pmatrix} 0 & -1 \\ 1 & -2 \end{pmatrix}$ 3	-	1	1	0	3	3	3	0	2
C 潮見	0 $\begin{pmatrix} 0 & -0 \\ 0 & -2 \end{pmatrix}$ 2	-	-	1 $\begin{pmatrix} 1 & -0 \\ 0 & -0 \end{pmatrix}$ 0	1	1	0	3	1	2	-1	4
E 旭	3 $\begin{pmatrix} 1 & -0 \\ 2 & -1 \end{pmatrix}$ 1	-	-	0 $\begin{pmatrix} 0 & -2 \\ 0 & -0 \end{pmatrix}$ 2	1	1	0	3	3	3	0	2
G 保内	-	0 $\begin{pmatrix} 0 & -1 \\ 0 & -0 \end{pmatrix}$ 1	2 $\begin{pmatrix} 2 & -0 \\ 0 & -0 \end{pmatrix}$ 0	-	1	1	0	3	2	1	1	1

2-a ブロック	A 素鷺	C 中村	E 伊予	G 浮穴	勝	負	分	勝点	得点	失点	得失	順位
A 素鷺	-	2 $\begin{pmatrix} 1 & -0 \\ 1 & -0 \end{pmatrix}$ 0	1 $\begin{pmatrix} 1 & -1 \\ 0 & -0 \end{pmatrix}$ 1	-	1	0	1	4	3	1	2	1
C 中村	0 $\begin{pmatrix} 0 & -1 \\ 0 & -1 \end{pmatrix}$ 2	-	-	4 $\begin{pmatrix} 2 & -0 \\ 2 & -0 \end{pmatrix}$ 0	1	1	0	3	4	2	2	3
E 伊予	1 $\begin{pmatrix} 1 & -1 \\ 0 & -0 \end{pmatrix}$ 1	-	-	1 $\begin{pmatrix} 1 & -0 \\ 0 & -0 \end{pmatrix}$ 0	1	0	1	4	2	1	1	2
G 浮穴	-	0 $\begin{pmatrix} 0 & -2 \\ 0 & -2 \end{pmatrix}$ 4	0 $\begin{pmatrix} 0 & -1 \\ 0 & -0 \end{pmatrix}$ 1	-	0	2	0	0	0	5	-5	4

1-b ブロック	B 味酒W	D 八幡浜	F FCレッド	H 味酒E	勝	負	分	勝点	得点	失点	得失	順位
B 味酒W	-	1 $\begin{pmatrix} 0 & -1 \\ 1 & -0 \end{pmatrix}$ 1	0 $\begin{pmatrix} 0 & -0 \\ 0 & -1 \end{pmatrix}$ 1	-	0	1	1	1	1	2	-1	3
D 八幡浜	1 $\begin{pmatrix} 1 & -0 \\ 0 & -1 \end{pmatrix}$ 1	-	-	1 $\begin{pmatrix} 1 & -0 \\ 0 & -0 \end{pmatrix}$ 0	1	0	1	4	2	1	1	1
F FCレッド	1 $\begin{pmatrix} 0 & -0 \\ 1 & -0 \end{pmatrix}$ 0	-	-	0 $\begin{pmatrix} 0 & -0 \\ 0 & -0 \end{pmatrix}$ 0	1	0	1	4	1	0	1	2
H 味酒E	-	0 $\begin{pmatrix} 0 & -1 \\ 0 & -0 \end{pmatrix}$ 1	0 $\begin{pmatrix} 0 & -0 \\ 0 & -0 \end{pmatrix}$ 0	-	0	1	1	1	0	1	-1	4

2-b ブロック	B 鬼北	D 大方	F 牛鬼	H 宿毛	勝	負	分	勝点	得点	失点	得失	順位
B 鬼北	-	3 $\begin{pmatrix} 2 & -0 \\ 1 & -0 \end{pmatrix}$ 0	3 $\begin{pmatrix} 2 & -0 \\ 1 & -1 \end{pmatrix}$ 1	-	2	0	0	6	6	1	5	1
D 大方	0 $\begin{pmatrix} 0 & -2 \\ 0 & -1 \end{pmatrix}$ 3	-	-	1 $\begin{pmatrix} 1 & -0 \\ 0 & -0 \end{pmatrix}$ 0	1	1	0	3	1	3	-2	3
F 牛鬼	1 $\begin{pmatrix} 0 & -2 \\ 1 & -1 \end{pmatrix}$ 3	-	-	1 $\begin{pmatrix} 1 & -2 \\ 0 & -1 \end{pmatrix}$ 3	0	2	0	0	2	6	-4	4
H 宿毛	-	0 $\begin{pmatrix} 0 & -1 \\ 0 & -0 \end{pmatrix}$ 1	3 $\begin{pmatrix} 2 & -1 \\ 1 & -0 \end{pmatrix}$ 1	-	1	1	0	3	3	2	1	2

6年生以下 決勝トーナメント 15-5-15

優勝	八幡浜ジュニアサッカークラブ
準優勝	オブリガード保内

2位リーグ優勝	鬼北TIGRINHO.FC
---------	---------------

3位リーグ優勝	大洲フットボールクラブ
---------	-------------

Cコート (山側)									
試合	時間	トーナメント	対戦表				審判		
			チーム名	スコア	チーム名	主審	副審		
①	9:00 ~	決勝 T	A-3 中村南	0 - 2	C-3 城辺 A	E-3 一本松 I			
②	9:40 ~	"	B-3 平城 B	0 - 1	D-3 城辺 B	F-3 一本松 S			
③	10:20 ~	"	E-3 一本松 I	3 - 0	G-3 一本松 T	C-3 城辺 A			
④	11:00 ~	"	F-3 一本松 S	0 - 4	H-3 大洲	D-3 城辺 B			
⑤	11:40 ~	"	A-3 中村南	1 - 1	E-3 一本松 I	G-3 一本松 T			
⑥	12:20 ~	"	B-3 平城 B	6 - 0	F-3 一本松 S	H-3 大洲			
⑦	13:00 ~	"	C-3 城辺 A	5 - 0	G-3 一本松 T	A-3 中村南			
⑧	13:40 ~	"	D-3 城辺 B	1 - 2	H-3 大洲	B-3 平城 B			
⑨	15:10 ~	決勝戦	a-1 城辺 A	0 - 9	b-1 大洲	本部			

決勝トーナメント

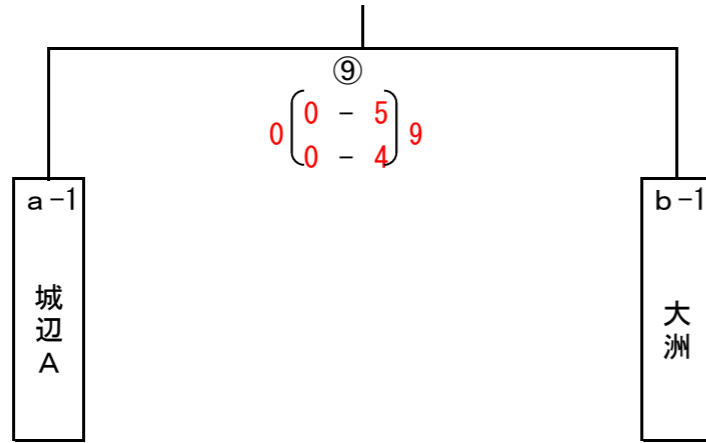

3位ブロック

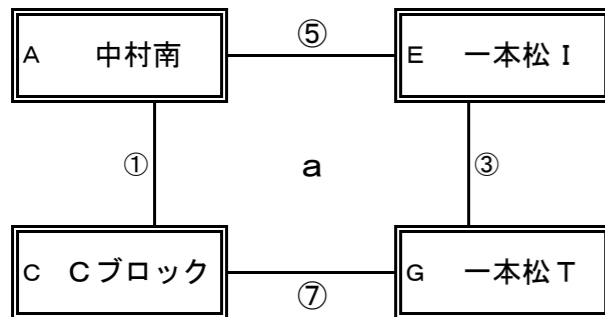

3位ブロック

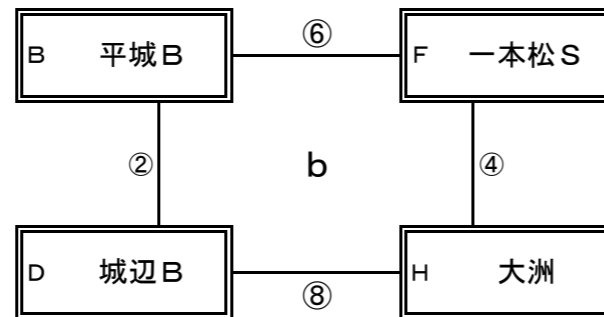

3-a ブロック	A 中村南	C 城辺 A	E 一本松 I	G 一本松 T	勝	負	分	勝点	得点	失点	得失	順位
A 中村南	-	0 (0-2) 2	1 (0-0) 1	-	0	1	1	1	1	3	-2	3
C 城辺 A	2 (2-0) 0	-	-	5 (4-0) 0	2	0	0	6	7	0	7	1
E 一本松 I	1 (0-0) 1	-	-	3 (2-0) 0	1	0	1	4	4	1	3	2
G 一本松 T	-	0 (0-4) 5	0 (0-2) 3	-	0	2	0	0	0	8	-8	4

3-b ブロック	B 平城 B	D 城辺 B	F 一本松 S	H 大洲	勝	負	分	勝点	得点	失点	得失	順位
B 平城 B	-	0 (0-1) 1	6 (2-0) 0	-	1	1	0	3	6	1	5	2
D 城辺 B	1 (1-0) 0	-	-	1 (0-2) 2	1	1	0	3	2	2	0	3
F 一本松 S	0 (0-2) 6	-	-	0 (0-3) 4	0	2	0	0	0	10	-10	4
H 大洲	-	2 (2-0) 1	4 (3-0) 0	-	2	0	0	6	6	1	5	1